

Panasonic

เครื่องโทรสารระบบความร้อน พร้อมโทรศัพท์ไร้สายแบบดิจิทัล

คู่มืออ้างอิงฉบับย่อ

รุ่น **KX-FC971CX**



ขอขอบคุณที่เลือกซื้อเครื่องโทรสารของ
Panasonic โปรดดูข้อมูลเพิ่มเติมที่คู่มือ
การใช้งาน

1. การติดตั้ง

อุปกรณ์เสริม

- 1.1 ข้อมูลของอุปกรณ์เสริม 3

หูโทรศัพท์ไร้สาย

- 1.2 การติดตั้งแบตเตอรี่/การเปลี่ยนแบตเตอรี่ 4

การเชื่อมต่อและติดตั้ง

- 1.3 การเชื่อมต่อ 4
 1.4 การชาร์จแบตเตอรี่ 5
 1.5 กระดาษบันทึก 6

2. ข้อมูลแนะนำที่สำคัญ

คำแนะนำเกี่ยวกับความปลอดภัย

- 2.1 คำแนะนำเกี่ยวกับความปลอดภัย 7
 2.2 เพื่อให้ได้ประสิทธิภาพสูงสุด 9

3. การเตรียมพร้อมใช้งาน

การตั้งโปรแกรมเริ่มต้น

- 3.1 โหมดการหมุนหมายเลข 10
 3.2 การตั้งวันที่และเวลา 10
 3.3 การตั้งโลโก้ 11
 3.4 หมายเลขโทรสาร 12

4. โทรศัพท์

การหมุนหมายเลขอัตโนมัติ

- 4.1 สมุดโทรศัพท์ของหูโทรศัพท์ไร้สาย 13
 4.2 สมุดโทรศัพท์ของตัวเครื่องหลัก 14
 4.3 คุณสมบัติการโทรออกโดยใช้ปุ่มย่อ 15

5. โทรสาร

การส่งโทรสาร

- 5.1 การส่งเอกสารโดยตรง 16
 5.2 การส่งโทรสารโดยใช้สมุดโทรศัพท์ของตัวเครื่องหลัก/
 การโทรออกโดยใช้ปุ่มย่อ 16

การรับโทรสาร

- 5.3 การรับเอกสารโดยตรง — ไม่ใช้งานการรับสาย
 อัตโนมัติ 17
 5.4 การรับเอกสารอัตโนมัติ — ใช้งานการรับสายอัตโนมัติ
 17

6. เครื่องตอบรับอัตโนมัติ

ข้อความทักทาย

- 6.1 การบันทึกข้อความทักทายของคุณเอง 18

ข้อความที่ฝากไว้

- 6.2 การฟังข้อความที่บันทึกไว้จากตัวเครื่องโทรศัพท์ 19

7. คำแนะนำกรณีเกิดปัญหา

ข้อความแสดงข้อผิดพลาด

- 7.1 ข้อความแสดงข้อผิดพลาด — จอแสดงผลของตัว
 เครื่องหลัก 20

8. ข้อมูลทั่วไป

รายละเอียดทางด้านเทคนิค

- 8.1 รายละเอียดทางด้านเทคนิค 22

1.1 ข้อมูลของอุปกรณ์เสริม

หมายเลขรุ่น	รายการ	รายละเอียดทางด้านเทคนิค/การใช้
KX-A106	กระดาษความร้อน *1	ขนาดม้วน 216 มม. × 30 ม. ที่มีแกนกลาง 25 มม.
HHR-P106	แบตเตอรี่ที่ชาร์จใหม่ได้	แบตเตอรี่นิกเกิลเมทัลไฮดราย (Ni-MH)
KX-FGA521CX	หูโทรศัพท์ไร้สาย (เสริม)	-----

*1 ให้ใช้เฉพาะกระดาษบันทึกที่นำมาพร้อมกับเครื่องหรือตามที่ระบุเท่านั้น การใช้กระดาษบันทึกอื่นๆ อาจส่งผลกระทบต่อคุณภาพในการพิมพ์ และ/หรือทำให้ส่วนหัวพิมพ์ความร้อนสึกหรอได้

1.2 การติดตั้งแบตเตอรี่/การเปลี่ยนแบตเตอรี่

1.2.1 การติดตั้งแบตเตอรี่

1 ใส่แบตเตอรี่ แล้วเสียบปลั๊กขั้วต่อ

- ① สายสีดำ
- ② สายสีแดง
- ③ ขั้วต่อ

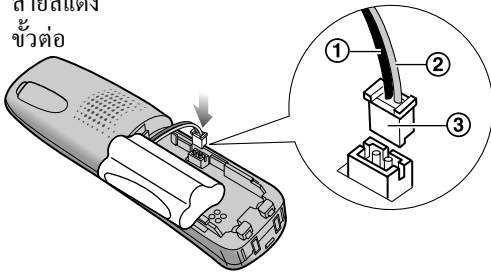

2 ปิดฝาครอบแบตเตอรี่

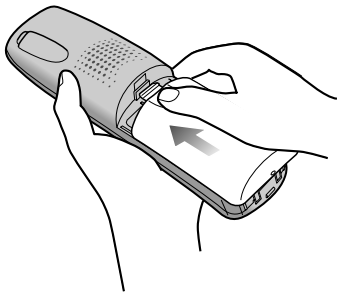

1.3 การเชื่อมต่อ

ข้อมูลสำคัญ:

- โทรศัพท์รุ่นนี้จะไม่ทำงานหากกระแสไฟฟ้าขัดข้อง เพื่อให้การทำงานเป็นไปอย่างต่อเนื่อง โดยไม่ขาดการติดต่อ เพราะในบางกรณีอาจไม่ทราบว่ากระแสไฟฟ้าจะขัดข้อง ผู้ใช้ควรติดตั้งโทรศัพท์แบบธรรมดาพ่วงกับระบบ

1.3.1 ตัวเครื่องแฟกซ์

- ① ถาดรองกระดาษ
 - ถาดรองกระดาษจะอยู่ในระดับมุมต่ำหลังจากที่ติดตั้งเข้าไปที่ตัวเครื่องหลักแล้ว
 - ในคู่มือแนะนำการปฏิบัติงานเล่มนี้ จะไม่แสดงรูปถาดรองกระดาษ
- ② สายไฟ
 - ต่อเข้ากับเต้าเสียบไฟ (220 V-240 V, 50/60 Hz)
- ③ สายโทรศัพท์
 - ต่อเข้ากับช่องเสียบสายโทรศัพท์ช่องหนึ่ง
- ④ ช่องเสียบ [EXT]
 - ดึงตัวปิดออก (หากมี)
- ⑤ สายหูฟังโทรศัพท์
- ⑥ โทรศัพท์เครื่องพ่วง (ไม่ได้มาพร้อมกับเครื่อง)

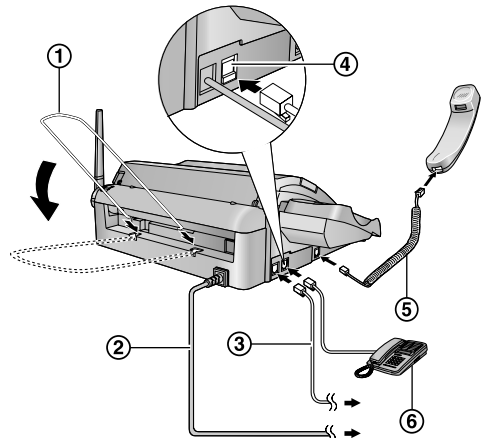

1.3.2 แท่นชาร์จ

- ① ตัวเกี่ยว
 - ล็อกสายอะแดปเตอร์ AC ให้แน่น เพื่อป้องกันสายหลุด
- ② อะแดปเตอร์ AC
 - ต่อเข้ากับเต้าเสียบไฟ (220 V-240 V, 50/60 Hz)

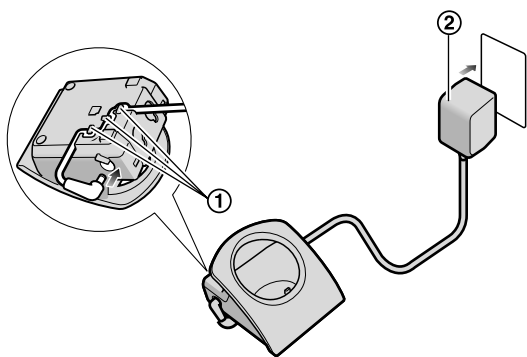

1.4 การชาร์จแบตเตอรี่

วางหูโทรศัพท์ไร้สายลงในแท่นชาร์จประมาณ 10 ชั่วโมงก่อนที่จะเริ่มใช้งานครั้งแรก

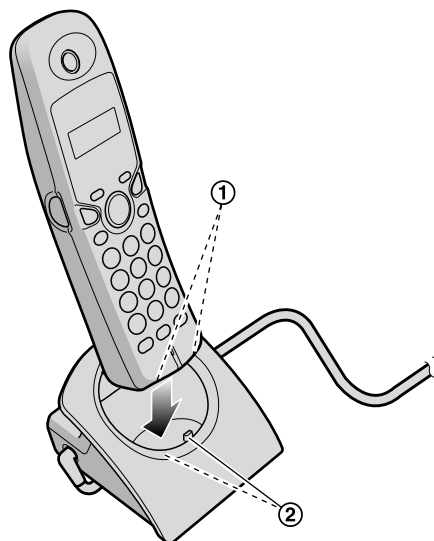

หมายเหตุ:

- ทำความสะอาดขั้วสัมผัสของหูโทรศัพท์ไร้สาย (①) และขั้วสัมผัสของแท่นชาร์จ (②) ด้วยผ้านุ่มและแห้ง ประมาณเดือนละครั้ง หรือเมื่อไม่สามารถชาร์จไฟได้อย่างถูกต้อง ให้ทำความสะอาดให้บ่อยมากขึ้นเมื่อตัวเครื่องสัมผัสถูกน้ำมัน, ฝุ่น หรือได้รับความชื้นสูง

1.5 กระดาษบันทึก

❶ เปิดฝาครอบโดยการกดปุ่มเปิดฝา (❶)

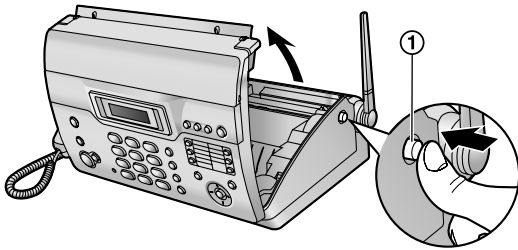

❷ ใส่กระดาษบันทึก

ถูกต้อง

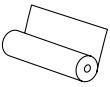

ไม่ถูกต้อง

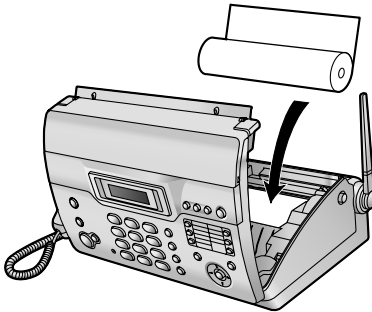
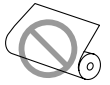

❸ ใส่กระดาษลงในช่องด้านบนส่วนหัวพิมพ์ความร้อน (❶)

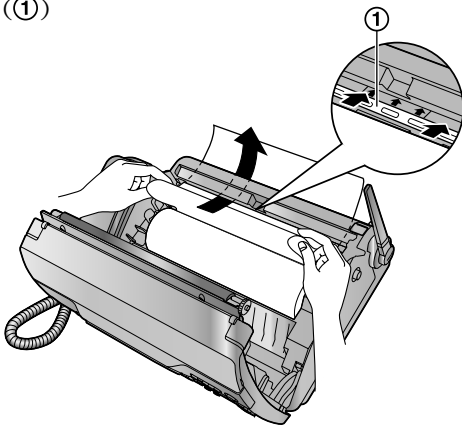

❹ ดึงกระดาษออกจากเครื่อง

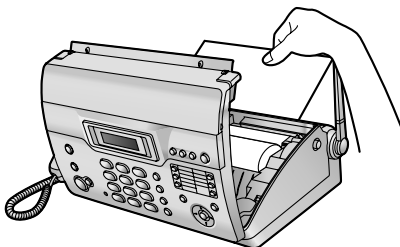

- ตรวจสอบว่าม้วนกระดาษดึงดีแล้ว

❺ ปิดฝาครอบให้แน่นโดยการกดลงบนทั้งสองด้าน



❻ กดปุ่ม [FAX/START] เพื่อตัดกระดาษ

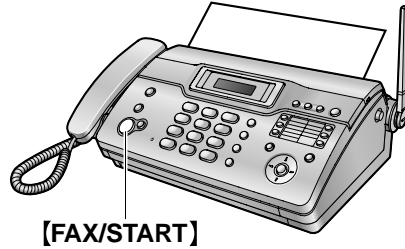

หมายเหตุ:

- หากกระดาษมีการติดกาวหรือเทป ให้ตัดกระดาษจากจุดเริ่มต้นของม้วนออกประมาณ 15 ซม. ก่อนที่จะติดตั้งครั้งต่อไป
- เมื่อต่อสายไฟแล้ว เครื่องจะพิมพ์ข้อความทุกครั้งที่มีการเปิดและปิดฝาครอบด้านบน หากใส่กระดาษบันทึกกลับด้าน เครื่องจะไม่สามารถพิมพ์ออกมาได้ ให้ใส่กระดาษให้ถูกต้อง
- สำหรับข้อมูลเกี่ยวกับอุปกรณ์เสริม ให้อูที่หน้า 3

2.1 คำแนะนำเกี่ยวกับความปลอดภัย

ในการใช้คุณสมบัติเครื่องนี้ คุณควรปฏิบัติตามข้อควรระวังเกี่ยวกับความปลอดภัยพื้นฐาน เพื่อลดความเสี่ยงที่อาจก่อให้เกิดอัคคีภัย, ไฟฟ้าลัดวงจรหรือบาดเจ็บได้

1. อ่านและทำความเข้าใจ คำแนะนำทั้งหมด
2. ปฏิบัติตามคำเตือนและคำแนะนำทั้งหมด ที่แสดงอยู่บนเครื่องนี้
3. ก่อนที่จะทำความสะอาด ให้ดึงปลั๊กของเครื่องออกจากเต้าเสียบไฟ อย่าใช้น้ำยาหรือสเปรย์ทำความสะอาด
4. อย่าวางเครื่องไว้ใกล้กับน้ำ อย่างเช่น วางใกล้อ่างอาบน้ำ บริเวณชำระล้าง อ่างล้างภาชนะในครัวหรือที่อื่น ๆ ที่มีลักษณะเดียวกันนี้
5. วางเครื่องบนพื้นผิวเรียบที่มั่นคง กรณีที่เครื่องพลัดตกหล่น อาจทำให้เกิดความเสียหายได้
6. อย่าคลุมช่องระบาย บนเครื่องขณะเปิดเครื่องไว้ เนื่องจากเครื่องได้รับการออกแบบให้มีช่องระบายและป้องกันเครื่องร้อนเกินไปไว้แล้ว นอกจากนี้ อย่าวางเครื่องไว้ใกล้กับเครื่องทำความร้อนหรือในที่ที่อากาศถ่ายเทไม่สะดวก
7. ใช้แหล่งจ่ายไฟฟ้าตามที่ระบุไว้บนเครื่องเท่านั้น หากคุณไม่แน่ใจในประเภทกำลังไฟฟ้าของบ้านคุณ ให้ปรึกษาตัวแทนจำหน่ายสินค้า หรือการไฟฟ้าในท้องถิ่นของคุณ
8. ตามวัตถุประสงค์ด้านความปลอดภัย ผลักกันชนนี้ได้รับการติดตั้งปลั๊กสายดินแบบสามขา ถ้าท่านไม่ต้องใช้เต้าเสียบปลั๊กประเภทนี้ โปรดเลือกติดตั้งเพียงอย่างเดียว อย่าใช้ปลั๊กประเภทอะแดปเตอร์มาทำลายคุณสมบัติความปลอดภัยนี้
9. อย่าวางวัตถุทับสายไฟ ให้ติดตั้งเครื่องในที่ไม่มีใครเดินผ่านหรือสะดุดสายไฟได้
10. อย่าให้เต้าเสียบปลั๊กบนผนังรับน้ำหนักมากเกินไป และดึงสายไฟยาวเกินไป สิ่งนี้อาจก่อให้เกิดความเสี่ยงจากอัคคีภัยหรือไฟฟ้าลัดวงจรได้
11. อย่าค้นวัตถุใดก็ตามเข้าไปในช่องที่ติดอยู่กับตัวเครื่อง สิ่งนี้อาจก่อให้เกิดความเสี่ยงจากอัคคีภัย หรือไฟฟ้าลัดวงจรได้ หรืออย่าทำของเหลวใดก็ตามหกรดใส่เครื่อง
12. เพื่อเป็นการลดความเสี่ยงของกระแสไฟฟ้าลัดวงจร ไม่ควรถอดส่วนประกอบเครื่องนี้ออก เมื่อเครื่องมีปัญหาให้หน้าเครื่องเข้ารับบริการที่ศูนย์ซ่อมที่เป็นตัวแทนอย่างถูกต้อง การเปิดหรือถอดฝาเครื่องออก อาจทำให้ท่านได้รับอันตรายจากกระแสไฟฟ้า หรือความเสี่ยงอื่น ๆ ส่วนการประกอบเครื่องกลับที่เดิมอย่างถูกต้อง อาจทำให้เกิดไฟฟ้าลัดวงจรในภายหลัง เมื่อมีการใช้งาน
13. ให้ถอดปลั๊กตัวเครื่องออกจากเต้าเสียบที่ผนัง และติดต่อรับบริการจากศูนย์บริการซ่อมที่เป็นตัวแทนอย่างถูกต้องในกรณีที่เกิดเหตุการณ์ ดังต่อไปนี้ :
 - ก. เมื่อสายไฟ หรือปลั๊กได้รับความเสียหาย
 - ข. มีของเหลวหกรดใส่เครื่อง
 - ค. ถ้าเครื่องโดนน้ำฝนหรืออื่น ๆ

- ง. ถ้าเครื่องไม่ทำงานเป็นปกติตามคำแนะนำการใช้งาน ให้ปรับตัวควบคุมตามคำแนะนำการใช้งานเท่านั้น หากปรับไม่ถูกต้องให้ติดต่อศูนย์บริการซ่อมที่เป็นตัวแทนอย่างถูกต้อง
- จ. เครื่องตกหล่น หรือตัวเครื่องได้รับความเสียหาย
- ฉ. เครื่องแสดงให้เห็นว่ามีการทำงานที่เปลี่ยนแปลงไป
14. ขณะที่เกิดพายุฝนฟ้าคะนอง ให้หลีกเลี่ยงการใช้อุปกรณ์ไฟฟ้า (ยกเว้นโทรศัพท์ประเภทไร้สาย) เพราะอาจทำให้เกิดความเสี่ยงจากประกายฟ้าคะนองที่ทำให้เกิดไฟฟ้าลัดวงจร
15. อย่าใช้เครื่องนี้ในการโทรแจ้งตำรวจ เมื่ออยู่ในบริเวณใกล้เคียงที่รั่ว

ปฏิบัติตามคำแนะนำต่อไปนี้

ข้อควรระวัง :

การติดตั้ง

- อย่าติดตั้งสายโทรศัพท์ในขณะที่เกิดฝนฟ้าคะนอง
- อย่าติดตั้งแจ๊คของโทรศัพท์ในบริเวณที่เปียกชื้น เว้นแต่แจ๊คนั้นได้รับการออกแบบเฉพาะให้ใช้ได้กับบริเวณที่เปียกชื้น
- อย่าสัมผัสสายหรือขั้วต่อของโทรศัพท์ที่ไม่มีฉนวนหุ้ม หากสายโทรศัพท์นั้นไม่ได้ต่อกับอินเตอร์เฟซเน็ตเวิร์ก
- ใช้ความระมัดระวังในขณะที่ติดตั้งหรือแก้ไขสายโทรศัพท์
- ห้ามสัมผัสตัวปลั๊กขณะที่มือเปียก
- ไม่ควรใช้งานเครื่องนี้ใกล้กับอุปกรณ์ฉุกเฉิน/อุปกรณ์พิเศษทางการแพทย์ และผู้ใช้เครื่องควรมุ่งความสนใจ เต็มของหัวใจ ไม่ควรใช้เครื่องนี้

แบตเตอรี่

โปรดอ่านและปฏิบัติตามคำแนะนำต่อไปนี้เพื่อลดความเสี่ยงในการเกิดเพลิงไหม้หรือการบาดเจ็บของบุคคล

- ใช้เฉพาะแบตเตอรี่ที่ระบุไว้เท่านั้น
- ห้ามนำแบตเตอรี่ไปเผาไฟ เพราะอาจระเบิดได้ ตรวจสอบคำแนะนำในการทิ้งขยะพิเศษจากข้อมูลในท้องที่เกี่ยวกับการจัดการของเสีย
- ห้ามจัดแฉะหรือตัดแบตเตอรี่ สารเคมีในแบตเตอรี่มีฤทธิ์กัดกร่อนและทำให้เกิดแผลไหม้หรือเป็นอันตรายกับขนัยตาหรือผิวหนังได้ และยังมีพิษด้วยหากรับประทานเข้าไป
- โปรดจับถือแบตเตอรี่ด้วยความระมัดระวังเป็นพิเศษ ห้ามนำวัตถุที่นำไฟฟ้าได้ เช่น แหวน, สร้อยข้อมือหรือกุญแจ สัมผัสจุดแบตเตอรี่ เพราะจะเกิดไฟฟ้าลัดวงจรซึ่งอาจทำให้แบตเตอรี่และ/หรือวัตถุดังกล่าวเกิดความร้อนสูงผิดปกติจนเกิดเพลิงไหม้ได้

2. ข้อมูลแนะนำที่สำคัญ

- โปรดชาร์จแบตเตอรี่ที่ให้มาหรือแบตเตอรี่ที่ระบุให้ใช้กับเครื่องนี้ โดยปฏิบัติตามคำแนะนำและข้อจำกัดต่างๆ ที่แสดงอยู่ในคู่มือนี้
- ให้ใช้แท่นชาร์จที่ให้มาพร้อมกับเครื่องในการชาร์จแบตเตอรี่เท่านั้น อย่ากระทำการใดๆ ที่อาจทำให้แท่นชาร์จเสียหาย การไม่ปฏิบัติตามคำแนะนำต่อไปนี้อาจทำให้แบตเตอรี่บวมหรือระเบิดได้

คำเตือน :

- เพื่อป้องกันความเสี่ยงในการเกิดอัคคีภัยหรือไฟฟ้าลัดวงจร อย่าติดตั้งเครื่องในบริเวณที่โดนฝนหรืออับชื้น
- ถอดปลั๊กอุปกรณ์ออกจากเต้าเสียบทันทีหากสังเกตเห็นควัน ได้กลิ่นแปลกๆ หรือได้ยินเสียงผิดปกติ เพราะอาจเกิดไฟไหม้หรือไฟฟ้าดูดได้ ตรวจสอบให้แน่ใจว่าไม่มีควันออกมาจากเครื่องแล้วและรีบติดต่อศูนย์บริการที่ได้รับการแต่งตั้ง

ข้อสังเกต :

- การใช้งานใกล้กับอุปกรณ์ไฟฟ้า 2.4 GHz อาจทำให้เกิดคลื่นรบกวนได้ ให้ย้ายตัวเครื่องให้ออกห่างจากอุปกรณ์ไฟฟ้า
- บริษัทผู้ผลิตอุปกรณ์ทางการแพทย์ส่วนบุคคล เช่น เครื่องควบคุมจังหวะการเต้นของหัวใจในการระบุว่าคุณสามารถป้องกันคลื่นความถี่วิทยุ (RF) จากภายนอกได้อย่างเพียงพอ (เครื่องจะสามารถใช้งานได้ในช่วงความถี่ 2402 MHz ถึง 2480 MHz และช่วงระดับกระแสไฟฟ้าที่ 0.025 วัตต์) อย่าใช้เครื่องนี้ในสถานพยาบาลที่มีกฎหมายห้ามใช้ในบริเวณดังกล่าว เนื่องจากโรงพยาบาลหรือสถานพยาบาลอาจกำลังใช้อุปกรณ์ที่มีความไวต่อพลังงานคลื่นความถี่ RF จากภายนอก

2.2 เพื่อให้ได้ประสิทธิภาพสูงสุด

การชาร์จแบตเตอรี่

- วางหูโทรศัพท์ที่ไว้สายลงในแท่นชาร์จประมาณ **10 ชั่วโมง** ก่อนที่จะเริ่มใช้งานครั้งแรก

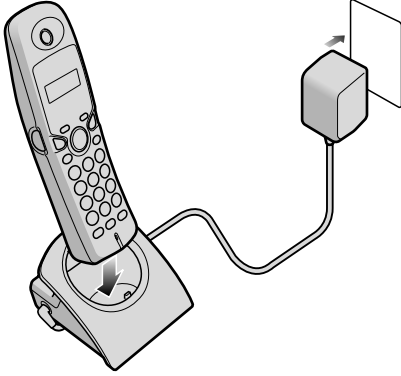

ระยะทางการใช้งานและเสียงรบกวน

- ตัวเครื่องหลักและหูโทรศัพท์ที่ไว้สายจะสื่อสารกันโดยใช้คลื่นวิทยุ เพื่อให้ได้ระยะทางที่ไกลที่สุดและปราศจากเสียงรบกวน ขอแนะนำให้ปฏิบัติตามวิธีการต่อไปนี้:

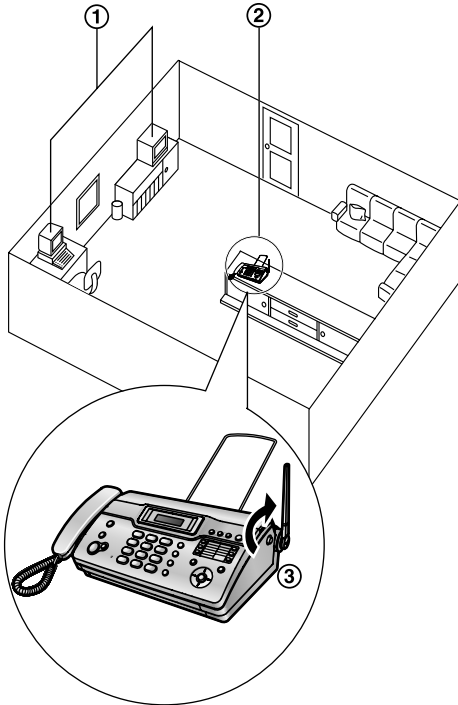

- วางตัวเครื่องหลักให้ห่างจากอุปกรณ์ไฟฟ้า เช่น โทรทัศน์, วิทยุ, คอมพิวเตอร์ และโทรศัพท์เครื่องอื่นๆ
- วางตัวเครื่องหลักในตำแหน่งสูงและอยู่กึ่งกลางโดยไม่มีสิ่งใดกีดขวาง เช่น กำแพง
- ยกเสาอากาศขึ้นในแนวตั้ง

สภาพแวดล้อม

- วางเครื่องให้ห่างจากอุปกรณ์ที่ก่อให้เกิดเสียงรบกวน เช่น หลอดไฟฟลูออเรสเซนต์และมอเตอร์
- เก็บตัวเครื่องให้ห่างจากฝุ่น, อุณหภูมิสูง และการสั่นสะเทือน
- ไม่ควรวางตัวเครื่องให้ถูกแสงแดดโดยตรง
- อย่าวางวัตถุหนักๆ ทับบนตัวเครื่อง
- ควรเก็บตัวเครื่องให้ห่างจากแหล่งกำเนิดความร้อน เช่น ฮีตเตอร์, เตาในครัว และอื่นๆ และไม่ควรวางเครื่องในห้องที่มีอุณหภูมิต่ำกว่า 5 องศาเซลเซียส หรือสูงกว่า 35 องศาเซลเซียส อีกทั้งควรหลีกเลี่ยงพื้นที่เปียกชื้น

การเชื่อมต่อ

- หากมีอุปกรณ์อื่นต่อเข้ากับสายเส้นเดียวกัน ตัวเครื่องนี้อาจรบกวนสัญญาณเครือข่ายของอุปกรณ์ได้
- หากใช้เครื่องกับคอมพิวเตอร์ และผู้ให้บริการอินเทอร์เน็ตแนะนำให้คุณติดตั้งฟิลเตอร์ (1) โปรดเสียบสายโทรศัพท์ดังนี้

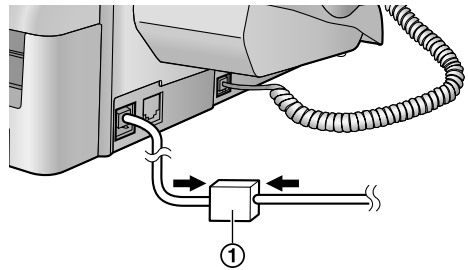

การดูแลรักษาอย่างสม่ำเสมอ

- เช็ดพื้นผิวภายนอกตัวเครื่องด้วยผ้านุ่ม ห้ามใช้เบนซิน, ทินเนอร์ หรือผงขัด

3.1 โหมดการหมุนหมายเลข

หากไม่สามารถเปลี่ยนแปลงการตั้งค่าการหมุนหมายเลขได้ แสดงว่าขึ้นอยู่กับผู้ให้บริการสายโทรศัพท์ สำหรับบริการโทรศัพท์แบบกดปุ่ม ให้เลือก "TONE" (ค่าดีฟอลต์) สำหรับบริการโทรศัพท์แบบพัลส์ ให้เลือก "PULSE"

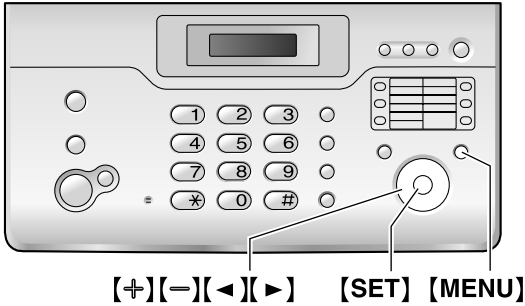

- 1 กด [MENU]
 - 2 กดปุ่ม [◀] หรือ [▶] ซ้ำ ๆ จนกว่าจะปรากฏข้อความต่อไปนี้
- | |
|---------------|
| DIALLING MODE |
| =TONE [±] |
- 3 กด [+] หรือ [−] ซ้ำจนกว่าจะแสดงการตั้งค่าที่ต้องการ
 - 4 กด [SET]
 - 5 กด [MENU]

3.2 การตั้งวันที่และเวลา

คุณสามารถตั้งวันที่และเวลาได้จากตัวเครื่องหลัก

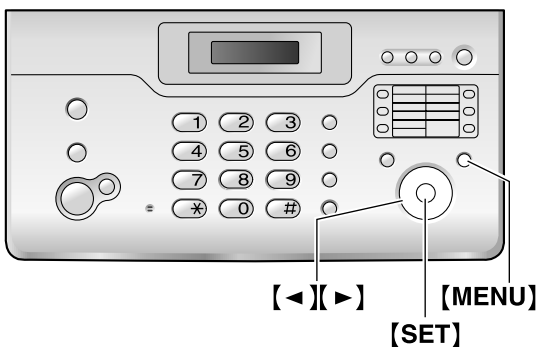

- 1 กด [MENU]
 - 2 กดปุ่ม [◀] หรือ [▶] ซ้ำ ๆ จนกว่าจะปรากฏข้อความต่อไปนี้
- | |
|-----------------|
| SET DATE & TIME |
| PRESS SET |
- 3 กด [SET]

- 4 ป้อนเดือน/วัน/ปีปัจจุบัน โดยการเลือกตัวเลข 2 หลัก สำหรับแต่ละรายการ
- 5 ป้อนชั่วโมง/นาฬิกาปัจจุบัน โดยการเลือกตัวเลข 2 หลัก สำหรับแต่ละรายการ กด [*] ซ้ำ ๆ เพื่อเลือก "AM", "PM" หรือป้อนเวลาแบบ 24 ชั่วโมง
 - เมื่อไม่มีข้อความ "AM" หรือ "PM" ปรากฏขึ้น แสดงว่าคุณได้เลือกระบบเวลาแบบ 24 ชั่วโมง
- 6 กด [SET]
- 7 กด [MENU]

ในการแก้ไขข้อผิดพลาด

กด [◀] หรือ [▶] เพื่อเลื่อนลูกศรไปยังตัวเลขที่ผิด และทำการแก้ไข

3.3 การตั้งโลโก้

โลโก้จะถูกพิมพ์ที่ด้านบนของทุก ๆ หน้าที่ส่งจากเครื่องโทรสารของคุณ

โลโก้อาจจะเป็นชื่อหรือชื่อบริษัทได้

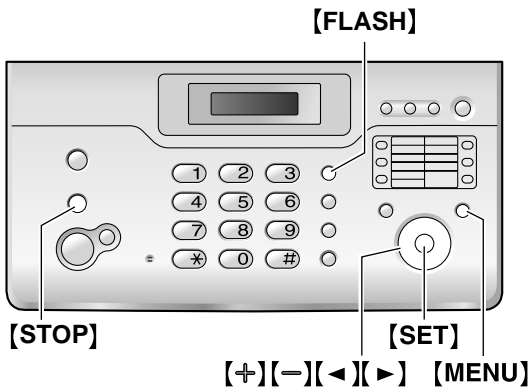

แป้นกด	ตัวอักษร
[6]	M N O 6
	m n o 6
[7]	P Q R S 7
	p q r s 7
[8]	T U V 8
	t u v 8
[9]	W X Y Z 9
	w x y z 9
[0]	เว้นวรรค 0
[*]	เพื่อเลือกตัวอักษรใหญ่และเล็ก
[FLASH]	เพื่อป้อนเครื่องหมาย “_”
[STOP]	เพื่อลบหลักตัวเลข

- กด [MENU]
- กดปุ่ม [<] หรือ [>] ซ้ำ ๆ จนกว่าจะปรากฏข้อความต่อไปนี้

YOUR LOGO
PRESS SET

- กด [SET]
- ป้อนโลโก้ของคุณได้ไม่เกิน 30 ตัวอักษร โปรดดูรายละเอียดที่ตารางตัวอักษรต่อไปนี้

- กด [SET]
- กด [MENU]

ในการเลือกตัวอักษรด้วยปุ่มตัวเลขของตัวเครื่องหลัก

แป้นกด	ตัวอักษร
[1]	เว้นวรรค # & ' ()
	* , - . / 1
[2]	A B C 2
	a b c 2
[3]	D E F 3
	d e f 3
[4]	G H I 4
	g h i 4
[5]	J K L 5
	j k l 5

3.4 หมายเลขโทรสาร

หมายเลขโทรสารของคุณจะถูกพิมพ์ที่ด้านบนของทุก ๆ หน้าทีส่งจากเครื่องโทรสารของคุณ

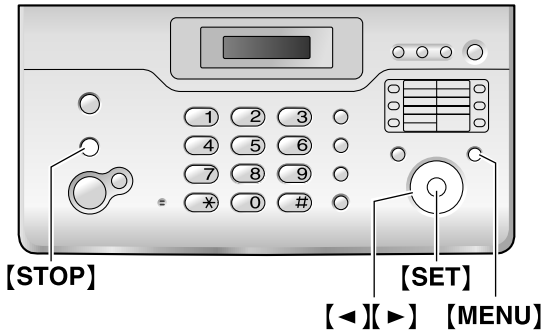

- 1 กด [MENU]
- 2 กดปุ่ม [◀] หรือ [▶] ซ้ำ ๆ จนกว่าจะปรากฏข้อความต่อไปนี้

YOUR FAX NO.
PRESS SET

- 3 กด [SET]
- 4 ป้อนหมายเลขโทรสาร ไม่เกิน 20 หลัก
- 5 กด [SET]
- 6 กด [MENU]

ในการแก้ไขข้อผิดพลาด

- 1 กด [◀] หรือ [▶] เพื่อเลื่อนลูกศรไปยังตัวเลขที่ผิด
- 2 กด [STOP]
 - ในการลบตัวเลขทั้งหมด ให้กดปุ่ม [STOP] ค้างไว้
- 3 ป้อนหมายเลขให้ถูกต้อง

4.1 สมุดโทรศัพท์ของเครื่องโทรศัพท์ไร้สาย

ด้วยสมุดโทรศัพท์ของเครื่องโทรศัพท์ไร้สายจะทำให้คุณสามารถโทรออกได้โดยไม่ต้องกดหมายเลขด้วยตนเอง คุณสามารถจัดเก็บชื่อและหมายเลขโทรศัพท์ลงในสมุดโทรศัพท์ได้ถึง 150 รายการ

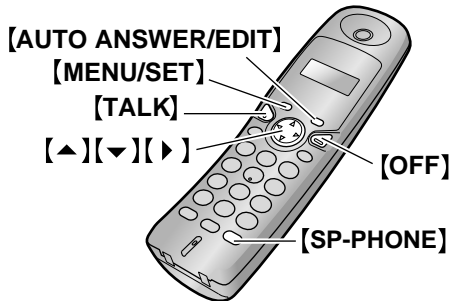

4.1.1 การจัดเก็บรายการในสมุดโทรศัพท์

- 1 กด [▶]
- 2 กด [MENU/SET]
 - จอแสดงผลจะแสดงจำนวนรายการที่สามารถจัดเก็บลงในสมุดโทรศัพท์อย่างย่อ
- 3 ป้อนชื่อยาวไม่เกิน 12 ตัวอักษร โปรดดูรายละเอียดจากตารางตัวอักษรต่อไปนี้
- 4 กด [MENU/SET]
- 5 ป้อนหมายเลขโทรศัพท์ยาวไม่เกิน 24 หลัก
- 6 กด [MENU/SET]
 - หากต้องการตั้งโปรแกรมรายการอื่นๆ ให้ปฏิบัติตามตอนที่ 3 ถึง 6 ใหม่
- 7 กด [OFF]

ในการเลือกตัวอักษรด้วยปุ่มตัวเลขของตัวเครื่องหลัก

แป้นกด	ตัวอักษร
[1]	เว้นวรรค # & ' () * , - . / 1
[2]	A B C 2 a b c 2
[3]	D E F 3 d e f 3
[4]	G H I 4 g h i 4

แป้นกด	ตัวอักษร
[5]	J K L 5 j k l 5
[6]	M N O 6 m n o 6
[7]	P Q R S 7 p q r s 7
[8]	T U V 8 t u v 8
[9]	W X Y Z 9 w x y z 9
[0]	เว้นวรรค 0
[*]	สำหรับลบตัวเลขหรือตัวอักษร
[FLASH/CLEAR]	เพื่อลบหลักตัวเลข

4.1.2 การโทรออกโดยใช้สมุดโทรศัพท์

- 1 กด [▶]
- 2 กด [▲] หรือ [▼] ขึ้นกว่าจะแสดงรายการที่ต้องการ
- 3 กด [TALK] หรือ [SP-PHONE]
 - เครื่องจะทำการหมุนหมายเลข
- 4 เมื่อจบการสนทนา ให้กดปุ่ม [OFF] หรือวางหูโทรศัพท์ไร้สายลงบนแท่นชาร์จ

4.1.3 การแก้ไขรายการที่จัดเก็บไว้

- 1 กด [▶]
- 2 กด [▲] หรือ [▼] ขึ้นกว่าจะแสดงรายการที่ต้องการ
- 3 กด [AUTO ANSWER/EDIT]
 - หากไม่ต้องการแก้ไขชื่อ ให้ข้ามไปที่ขั้นตอนที่ 5
- 4 แก้ไขชื่อ โปรดดูรายละเอียดเพิ่มเติมได้ที่ขั้นตอนการบันทึกข้อมูลในหน้า 13
- 5 กด [MENU/SET]
 - หากไม่ต้องการแก้ไขหมายเลขโทรศัพท์ ให้ข้ามไปที่ขั้นตอนที่ 7
- 6 แก้ไขหมายเลขโทรศัพท์ โปรดดูรายละเอียดเพิ่มเติมได้ที่ขั้นตอนการบันทึกข้อมูลในหน้า 13
- 7 กด [MENU/SET]
 - ในการแก้ไขรายการอื่นๆ ให้ทำซ้ำขั้นตอนที่ 2-7
- 8 กด [OFF]

4.2 สมุดโทรศัพท์ของตัวเครื่องหลัก

ด้วยสมุดโทรศัพท์ของตัวเครื่องหลักจะทำให้คุณสามารถโทรออกได้โดยไม่ต้องกดหมายเลขด้วยตนเอง คุณสามารถจัดเก็บชื่อและหมายเลขโทรศัพท์ลงในสมุดโทรศัพท์ที่ได้ถึง 100 รายการ

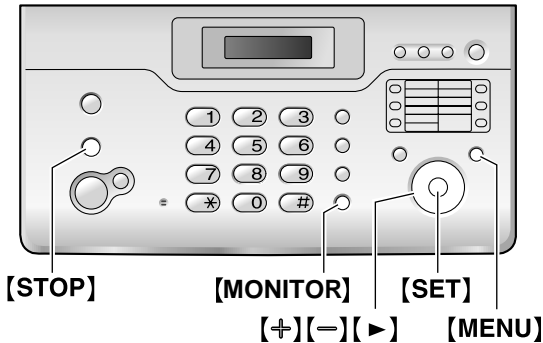

4.2.1 การจัดเก็บรายการในสมุดโทรศัพท์

- 1 กดปุ่ม **[MENU]** ซ้ำ ๆ จนกว่าข้อความ "PHONEBOOK SET" จะปรากฏขึ้น
- 2 กด **[>]**
 - จอแสดงผลจะแสดงจำนวนรายการที่สามารถจัดเก็บลงในสมุดโทรศัพท์อย่างย่อ
- 3 ป้อนชื่อ โดยป้อนได้ไม่เกิน 16 ตัวอักษร (โปรดดูคำแนะนำที่หน้า 11)
- 4 กด **[SET]**
- 5 ป้อนหมายเลขโทรศัพท์ยาวไม่เกิน 24 หลัก
- 6 กด **[SET]**
 - หากต้องการตั้งโปรแกรมรายการอื่นๆ ให้ปฏิบัติขั้นตอนที่ 3 ถึง 6 ใหม่
- 7 กด **[MENU]**

4.2.2 การโทรออกโดยใช้สมุดโทรศัพท์

- 1 กด **[>]**
- 2 กด **[+]** หรือ **[-]** ซ้ำจนกว่าจะแสดงรายการที่ต้องการ
- 3 ยกหูฟัง หรือกดปุ่ม **[MONITOR]**

4.2.3 การแก้ไขรายการที่จัดเก็บไว้

- 1 กด **[>]**
- 2 กด **[+]** หรือ **[-]** ซ้ำจนกว่าจะแสดงรายการที่ต้องการ
- 3 กด **[MENU]**
- 4 กด **[*]**
 - หากไม่ต้องการแก้ไขชื่อ ให้ข้ามไปที่ขั้นตอนที่ 6
- 5 แก้ไขชื่อ โปรดดูรายละเอียดเพิ่มเติมได้ที่ขั้นตอนการบันทึกข้อมูลในหน้า 14
- 6 กด **[SET]**
 - หากไม่ต้องการแก้ไขหมายเลขโทรศัพท์ ให้ข้ามไปที่ขั้นตอนที่ 8
- 7 แก้ไขหมายเลขโทรศัพท์ โปรดดูรายละเอียดเพิ่มเติมได้ที่ขั้นตอนการบันทึกข้อมูลในหน้า 14
- 8 กด **[SET]**

4.3 คุณสมบัติการโทรออกโดยใช้ปุ่มย่อ

สำหรับการโทรด่วนไปยังหมายเลขที่ใช้งานบ่อย คุณสามารถใช้คุณสมบัติการโทรออกโดยใช้ปุ่มย่อ (10 รายการ) ที่ตัวเครื่องได้

- คุณยังสามารถส่งโทรสารโดยใช้คุณสมบัติการโทรออกโดยใช้ปุ่มย่อได้

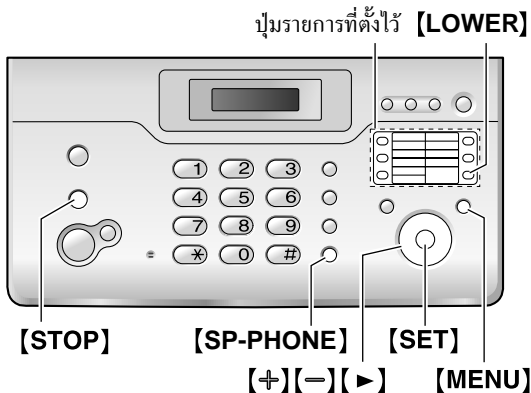

4.3.1 การจัดเก็บการโทรออกโดยใช้ปุ่มย่อ

- 1 กดปุ่ม **[MENU]** ซ้ำๆ จนกว่าข้อความ "PHONEBOOK SET" จะปรากฏขึ้น
- 2 เลือกปุ่มแบบกดปุ่มเดียวที่ต้องการ

สำหรับปุ่มแบบกดปุ่มเดียว 1:
กดปุ่มแบบกดปุ่มเดียว 1 แล้วกดปุ่ม **[+]** หรือ **[-]** ซ้ำๆ เพื่อเลือก "DIAL MODE" แล้วจึงกดปุ่ม **[SET]**

สำหรับปุ่มแบบกดปุ่มเดียว 2-5:
กดปุ่มแบบกดปุ่มเดียวปุ่มใดปุ่มหนึ่ง

สำหรับปุ่มแบบกดปุ่มเดียว 6-10:
กดปุ่ม **[LOWER]** แล้วกดปุ่มแบบกดปุ่มเดียวปุ่มใดปุ่มหนึ่ง
- 3 ป้อนชื่อ โดยป้อนได้ไม่เกิน 16 ตัวอักษร (โปรดดูคำแนะนำที่หน้า 11)
- 4 กด **[SET]**
- 5 ป้อนหมายเลขโทรศัพท์ยาวไม่เกิน 24 หลัก
- 6 กด **[SET]**
 - ในการกำหนดรายการอื่นๆ ให้ทำซ้ำขั้นตอนที่ 2-6
- 7 กด **[STOP]**

4.3.2 การจัดทำกรโทรด้วยการหมุนหมายเลขด้วยปุ่มกดปุ่มเดียว

- 1 ยกหูฟัง หรือกดปุ่ม **[MONITOR]**
- 2 เลือกปุ่มแบบกดปุ่มเดียวที่ต้องการ

สำหรับปุ่มแบบกดปุ่มเดียว 1-5:
กดปุ่มแบบกดปุ่มเดียวที่ต้องการ

สำหรับปุ่มแบบกดปุ่มเดียว 6-10:
กดปุ่ม **[LOWER]** แล้วกดปุ่มแบบกดปุ่มเดียวที่ต้องการ

4.3.3 การแก้ไขรายการที่จัดเก็บไว้

- 1 กด **[>]**
- 2 กด **[+]** หรือ **[-]** ซ้ำจนกว่าจะแสดงรายการที่ต้องการ
- 3 กด **[MENU]**
- 4 กด **[*]**
 - หากไม่ต้องการแก้ไขชื่อ ให้ข้ามไปที่ขั้นตอนที่ 6
- 5 แก้ไขชื่อ โปรดดูรายละเอียดเพิ่มเติมได้ที่ขั้นตอนการบันทึกข้อมูลในหน้า 15
- 6 กด **[SET]**
 - หากไม่ต้องการแก้ไขหมายเลขโทรศัพท์ ให้ข้ามไปที่ขั้นตอนที่ 8
- 7 แก้ไขหมายเลขโทรศัพท์ โปรดดูรายละเอียดเพิ่มเติมได้ที่ขั้นตอนการบันทึกข้อมูลในหน้า 15
- 8 กด **[SET]**

5.1 การส่งเอกสารโดยตรง

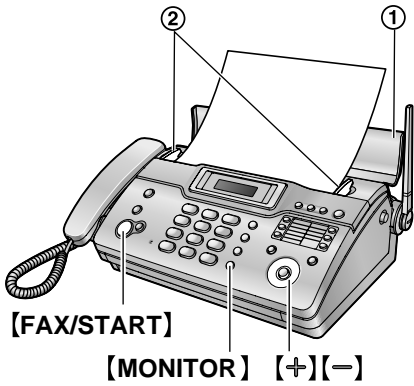

- 1 เปิดถาดป้อนเอกสาร (①) แล้วปรับความกว้างของตัวอักษรเอกสาร (②) ให้พอดีกับขนาดเอกสารจริง
- 2 ป้อนเอกสารคว่ำหน้า (สูงสุด 10 แผ่น) จะได้ยินเสียงปับและเครื่องดึงเอกสารเข้าไปเล็กน้อย
 - หากตัวอักษรเอกสารไม่พอดีกับเอกสาร ให้ปรับตัวอักษรใหม่
- 3 ถ้าต้องการปรับความละเอียดในการสแกนให้กด **[+]** หรือ **[-]** เพื่อเลือกความละเอียดที่ต้องการ
- 4 ยกหูฟัง หรือกดปุ่ม **[MONITOR]**
- 5 ป้อนหมายเลขโทรสารปลายทาง
- 6 เมื่อได้ยินเสียงสัญญาณแฟกซ์:
 - กด **[FAX/START]**
 - เมื่อมีผู้รับสาย :
แจ้งให้อีกฝ่ายกดปุ่ม Start เมื่อได้ยินเสียงสัญญาณโทรสาร ให้กด **[FAX/START]**
 - ถ้าต้องการกดปุ่ม **[MONITOR]** ในขั้นตอนที่ 4, ยกหูฟังไว้สายก่อนพูด

ในการเลือกความละเอียด

- เลือกความละเอียดที่ต้องการตามประเภทของเอกสาร
- **"STARNDARD"**: สำหรับเอกสารที่พิมพ์ หรือเป็นตัวพิมพ์ดีด ที่มีขนาดตัวอักษรแบบปกติ
 - **"FINE"**: สำหรับเอกสารที่มีขนาดตัวอักษรเล็ก
 - **"SUPER FINE"**: สำหรับเอกสารที่มีขนาดตัวอักษร เล็ก มาก ซึ่งการตั้งค่านี้อาจจะมีผลต่อเมื่อเครื่องโทรสารปลายทางสามารถรองรับคุณสมบัตินี้ได้
 - **"PHOTO"**: สำหรับเอกสารที่เป็นรูปภาพ, ภาพวาด และอื่นๆ

5.2 การส่งโทรสารโดยใช้สมุดโทรศัพท์ของตัวเครื่องหลัก/การโทรออกโดยใช้ปุ่มย่อ

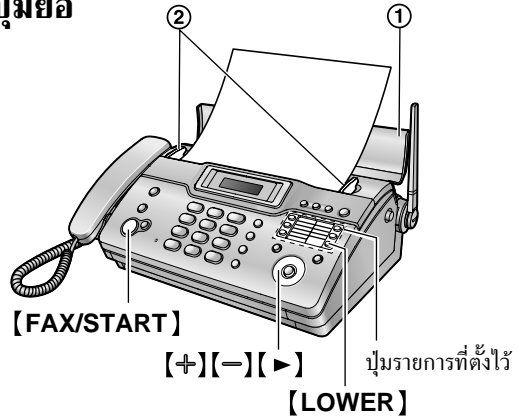

- 1 เปิดถาดป้อนเอกสาร แล้วปรับความกว้างของตัวอักษรเอกสาร ให้พอดีกับขนาดเอกสารจริง
 - 2 ป้อนเอกสารคว่ำหน้า (สูงสุด 10 แผ่น) จะได้ยินเสียงปับและเครื่องดึงเอกสารเข้าไปเล็กน้อย
 - หากตัวอักษรเอกสารไม่พอดีกับเอกสาร ให้ปรับตัวอักษรใหม่
 - 3 ถ้าต้องการปรับความละเอียดในการสแกนให้กด **[+]** หรือ **[-]** เพื่อเลือกความละเอียดที่ต้องการ (หน้า 16)
 - 4 ป้อนหมายเลขโทรสาร
- การใช้การหมุนหมายเลขด้วยปุ่มแบบกดปุ่มเดียว:**
- สำหรับปุ่มแบบกดปุ่มเดียว 1-5**
กดปุ่มแบบกดปุ่มเดียวที่ต้องการ
- สำหรับปุ่มแบบกดปุ่มเดียว 6-10**
กดปุ่ม **[LOWER]** แล้วกดปุ่มแบบกดปุ่มเดียวที่ต้องการ
- การใช้สมุดโทรศัพท์ของตัวเครื่องหลัก:**
กดปุ่ม **[>]** แล้วเลือก **[+]** หรือ **[-]** ซ้ำๆ เพื่อให้รายการที่ต้องการปรากฏขึ้น แล้วกดปุ่ม **[FAX/START]**

5.3 การรับเอกสารโดยตรง — ไม่ใช้งานการรับสายอัตโนมัติ

5.3.1 การใช้โหมด TEL

ตั้งเครื่องโทรสารให้เป็นโหมด TEL โดยกด

[AUTO ANSWER] ซ้ำๆ เพื่อให้หน้าจอแสดงข้อความต่อไปนี้

TEL MODE

- ไฟแสดง **[AUTO ANSWER]** ที่ตัวเครื่องหลักจะดับลง

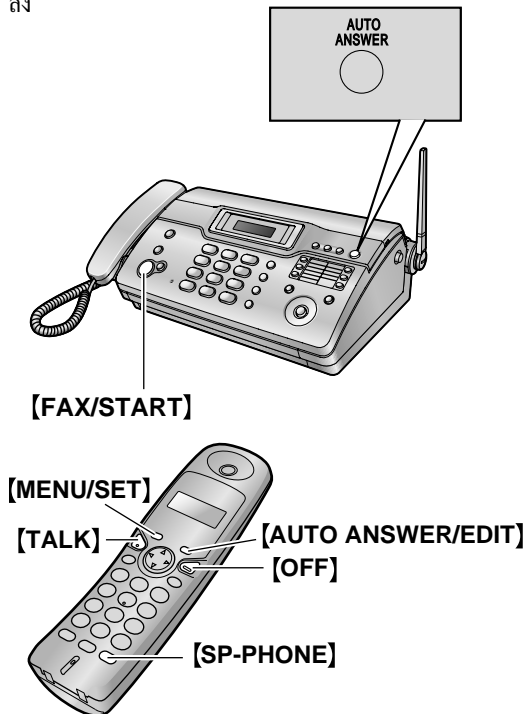

การใช้งานโหมด TEL ด้วยเครื่องโทรศัพท์ไร้สาย

- กด **[AUTO ANSWER/EDIT]**
- กด **[0]**
- กด **[OFF]**

วิธีรับโทรศัพท์และโทรสารด้วยตัวเครื่องโทรศัพท์

- ยกหูฟังขึ้นเพื่อรับสาย
- เมื่อ :
 - ต้องรับเอกสาร
 - ได้ยินสัญญาณแฟกซ์ (เสียงบี๊บซ้ำๆ) หรือ
 - ไม่ได้ยินเสียง
 ให้กด **[FAX/START]**

- เครื่องจะเริ่มรับเอกสาร

3 วางหูฟังลง

วิธีรับสายเรียกเข้าและสายแฟกซ์ด้วยหูโทรศัพท์ไร้สาย

- ยกหูโทรศัพท์ไร้สายขึ้น แล้วกดปุ่ม **[TALK]** หรือ **[SP-PHONE]** เพื่อรับสายเรียกเข้า
- เมื่อ :
 - ต้องรับเอกสาร
 - ได้ยินสัญญาณแฟกซ์ (เสียงบี๊บซ้ำๆ) หรือ
 - ไม่ได้ยินเสียง
 กด **[MENU/SET]** แล้วกด **[*]**

5.4 การรับเอกสารอัตโนมัติ — ใช้งานการรับสายอัตโนมัติ

5.4.1 การใช้โหมด TAM/FAX

กดปุ่ม **[AUTO ANSWER]** ซ้ำๆ จนกว่าจะปรากฏข้อความต่อไปนี้

TAM/FAX MODE

- ไฟแสดง **[AUTO ANSWER]** ที่ตัวเครื่องหลักจะเปิดขึ้น
- เครื่องจะเล่นข้อความทักทายที่บันทึกไว้ก่อนหน้า โดยคุณสามารถบันทึกข้อความทักทายของคุณเองได้เช่นกัน
- เครื่องจะแสดงเวลาคงเหลือสำหรับบันทึกข้อความที่ฝากไว้

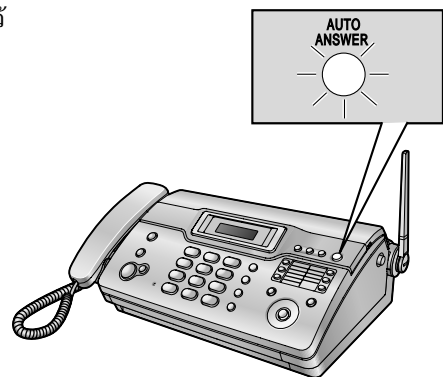

วิธีการรับโทรศัพท์และโทรสาร

เมื่อรับโทรศัพท์ เครื่องจะทำงานเสมือนเป็นเครื่องตอบรับอัตโนมัติและ/หรือโทรสาร

- เมื่อมีสายเรียกเข้าเป็นโทรศัพท์ เครื่องจะทำการรับฝากข้อความไว้
- เมื่อสายเรียกเข้าเป็นแฟกซ์ เครื่องจะทำการรับเอกสารให้อัตโนมัติ

6.1 การบันทึกข้อความทักทายของคุณเอง

คุณสามารถบันทึกข้อความตอบรับของคุณเองเพื่อใช้กับโหมด TAM/FAX ได้นานสูงสุด 16 วินาที (ค่าที่ตั้งมาจากโรงงาน) หรือ 60 วินาที แต่ขอแนะนำให้บันทึกข้อความยาวไม่เกิน 12 วินาที เพื่อให้เครื่องรับโทรสารได้สะดวกยิ่งขึ้น

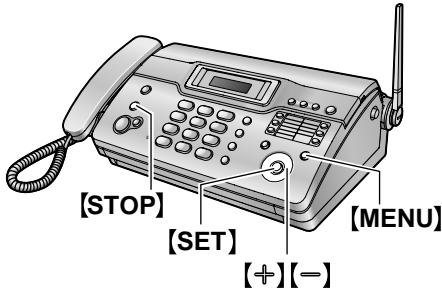

- 3 กด [+] หรือ [-] เพื่อเลือก "ERASE"
- 4 กด [SET]
- 5 กด [MENU]

- 1 กด [MENU]
- 2 กด [#] แล้วกด [5][5]
- 3 กด [+] หรือ [-] เพื่อเลือก "RECORD"
- 4 กด [SET]
 - "PLEASE PICK UP" จะแสดงผลหน้าจอ
- 5 ยกหูฟังขึ้น
 - เสียงบี๊พยาวจะดังขึ้น
- 6 พูดให้ชัดเจน
 - หน้าจอจะแสดงระยะเวลาที่บันทึก
- 7 หยุดบันทึกข้อความ, กด [STOP]
- 8 วางหูฟังลง
 - เครื่องจะเล่นข้อความของคุณซ้ำอีกครั้ง
- 9 กด [MENU]

การตรวจสอบข้อความตอบรับ

- 1 กด [MENU]
- 2 กด [#] แล้วกด [5][5]
- 3 กด [+] หรือ [-] เพื่อเลือก "CHECK"
- 4 กด [SET]
 - เครื่องจะเล่นข้อความตอบรับ
- 5 กด [MENU]

6.1.1 การลบข้อความทักทายของคุณเอง

- 1 กด [MENU]
- 2 กด [#] แล้วกด [5][5]

6.2 การฟังข้อความที่บันทึกไว้จากตัวเครื่องโทรศัพท์

เมื่อมีข้อความใหม่ฝากไว้ในเครื่อง:

- ไฟแสดง **[AUTO ANSWER]** จะกะพริบ เมื่อมีการเปิดใช้งานการตอบรับอัตโนมัติ
 - ยอดรวมของข้อความที่บันทึกไว้จะกะพริบบนหน้าจอของตัวเครื่อง
- ตัวอย่าง:

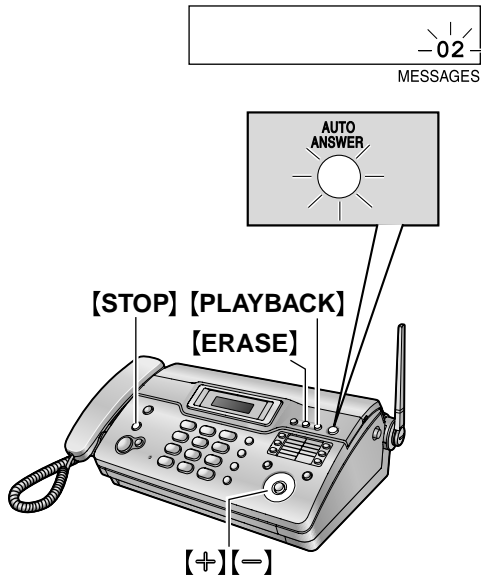

กด **[PLAYBACK]**

- เครื่องจะเล่นเฉพาะข้อความใหม่
- ปรับระดับเสียงของลำโพงโดยกดปุ่ม **[+]** หรือ **[-]**
- หลังเล่นข้อความใหม่ครบทุกข้อความแล้ว ไฟแสดง
 - ไฟแสดง **[AUTO ANSWER]** จะหยุดกะพริบและสว่างขึ้น เมื่อมีการเปิดใช้งานการตอบรับอัตโนมัติ
 - จำนวนข้อความที่บันทึกไว้ทั้งหมดจะหยุดกะพริบและจะแสดงค้างไว้ เมื่อคุณกดปุ่ม **[PLAYBACK]** ในขณะนี้ เครื่องจะเล่นข้อความที่บันทึกไว้ทั้งหมด

6.2.1 การลบข้อความที่บันทึกไว้

การลบข้อความที่ต้องการ

กด **[ERASE]** ขณะฟังข้อความที่ต้องการลบ

การลบข้อความทั้งหมด

- 1 กดปุ่ม **[ERASE]** ขณะที่เครื่องไม่ได้ทำงานอยู่
- 2 กด **[ERASE]**
 - ในการยกเลิกการลบ ให้กดปุ่ม **[STOP]**

7.1 ข้อความแสดงข้อผิดพลาด — จอแสดงผลของตัวเครื่องหลัก

หากเครื่องตรวจพบปัญหา จะปรากฏข้อความต่อไปนี้ที่จอแสดงผล

BUSY

- มีการใช้งานโทรศัพท์ไร้สายอยู่
- มีการใช้งานโทรศัพท์ไร้สายไกลจากตัวเครื่องหลักมากเกินไป

CALL SERVICE

CALL SERVICE 2

- มีสิ่งผิดปกติเกิดขึ้นกับเครื่อง ให้ติดต่อศูนย์บริการ

CHECK DOCUMENT

- ไม่มีการดึงเอกสารเข้าเครื่อง ให้ป้อนเอกสารใหม่ หากเกิดปัญหานี้บ่อยครั้ง ให้ทำความสะอาดลูกกลิ้งตัวป้อนเอกสาร แล้วลองใหม่อีกครั้ง
- เอกสารที่ส่งมีความยาวเกิน 600 มม. ให้กด **[STOP]** เพื่อเอาเอกสารออกแล้วส่งใหม่โดยแบ่งครึ่งเอกสาร

CHECK MEMORY

- ลบหน่วยความจำ (หมายเลขโทรศัพท์, พารามิเตอร์และอื่น ๆ) แล้ว ให้ตั้งโปรแกรมใหม่

COVER OPEN



CHECK PAPER

- เปิดฝาครอบอยู่ ให้ปิดฝาครอบแล้วกดปุ่ม **[FAX/START]** เพื่อลบข้อความแสดงข้อผิดพลาด
- ไม่มีกระดาษบันทึกในเครื่อง ให้ใส่กระดาษบันทึก (หน้า 6) แล้วกดปุ่ม **[FAX/START]** เพื่อลบข้อความแสดงข้อผิดพลาด

FAX IN MEMORY

- มีเอกสารรับอยู่ในหน่วยความจำให้ทำตามคำแนะนำที่ขึ้นที่หน้าจอของเครื่อง สำหรับความจำหน่วยความจำโทรสาร

FAX MEMORY FULL

- หน่วยความจำในการรับเอกสารเต็ม เนื่องจากไม่มีกระดาษหรือเกิดปัญหากระดาษติด ให้ใส่กระดาษ (หน้า 6) หรือนำกระดาษที่ติดอยู่ออก
- เมื่อใช้งานการส่งเอกสารจากหน่วยความจำ แล้วเอกสารนั้นมียาวเกินหน่วยความจำของเครื่อง ให้ส่งเอกสารโดยตรงแทน

MEMORY FULL

- ไม่มีเนื้อที่ในการจัดเก็บรายการใหม่ในสมุดโทรศัพท์ของตัวเครื่องหลัก ให้ลบรายการที่ไม่จำเป็นออก

MESSAGE FULL

- ไม่มีหน่วยความจำเพียงพอสำหรับบันทึกข้อความเสียง ให้ลบข้อความที่ไม่จำเป็นออก

MODEM ERROR

- วงจรโมเด็มมีปัญหา ให้ติดต่อศูนย์บริการ

NO FAX REPLY

- เครื่องปลายทางสายไม่ว่าง หรือกระดาษหมด ให้ลองส่งใหม่อีกครั้ง

PAPER JAMMED

- กระดาษบันทึกติด ให้เอากระดาษที่ติดออก

PLEASE WAIT

- เครื่องกำลังทำการตรวจสอบและเริ่มตัวตัดกระดาษ ให้รอสักครู่ เมื่อเครื่องตรวจสอบเสร็จเรียบร้อยแล้ว

POLLING ERROR

- เครื่องโทรสารปลายทางไม่สามารถใช้งานฟังก์ชันการเรียกเอกสารได้ ให้ตรวจสอบกับเครื่องปลายทาง

REDIAL TIME OUT

- เครื่องปลายทางสายไม่ว่าง หรือกระดาษหมด ให้ลองส่งใหม่อีกครั้ง

REMOVE DOCUMENT

- เอกสารติด ให้นำเอกสารที่ติดอยู่ออก
- กดปุ่ม **[STOP]** เพื่อนำเอกสารที่ติดอยู่ออก

SERIAL ERROR

- เกิดสิ่งผิดปกติที่เครื่อง และตัวเครื่องหลักใช้งานไม่ได้ ให้ติดต่อฝ่ายบริการลูกค้า

SYSTEM IS BUSY

- เครื่องกำลังอยู่ระหว่างใช้งาน ให้วางหูลง หรือหยุดการใช้งาน แล้วลองใหม่อีกครั้ง

TRANSMIT ERROR

- การส่งผิดพลาด ให้ลองส่งใหม่อีกครั้ง

UNIT OVERHEATED

- เครื่องร้อนเกินไป หยุดใช้งานชั่วคราวและรอให้เครื่องเย็นลง

8. ข้อมูลทั่วไป

8.1 รายละเอียดทางด้านเทคนิค

8.1.1 ตัวเครื่องหลัก

■ สายที่ใช้ได้:

ระบบเครือข่ายโทรศัพท์แบบสาธารณะ (PSTN)

■ ขนาดเอกสาร:

ความกว้างสูงสุด 216 มม., ความยาวสูงสุด 600 มม.

■ ความกว้างในการสแกนที่ใช้ได้:

208 มม.

■ ขนาดกระดาษ:

216 มม. × สูงสุด 30 ม.

■ ความกว้างในการพิมพ์ที่พิมพ์ได้:

208 มม.

■ เวลาในการส่ง*1:

ประมาณ 15 วินาที/หน้า (โหมดต้นฉบับ)*2

■ ความเข้มในการสแกน:

แนวอน: 8 pels/มม.

แนวตั้ง: 3.85 เส้น/มม. ในความละเอียดมาตรฐาน,

7.7 เส้น/มม. ในความละเอียดแบบละเอียด/ภาพถ่าย

(Fine/Photo),

15.4 เส้น/มม. ในความละเอียดแบบละเอียดมาก

(Super Fine),

■ ความละเอียดของภาพถ่าย:

64 ระดับ

■ ประเภทของสแกนเนอร์:

Contact Image Sensor

■ ประเภทของเครื่องพิมพ์:

การพิมพ์แบบใช้ความร้อน

■ ระบบการบีบอัดข้อมูล:

Modified Huffman (MH), Modified READ (MR)

■ ความเร็วโมเด็ม:

9,600 / 7,200 / 4,800 / 2,400 bps ปรับลดความเร็ว

อัตโนมัติ

■ สภาพแวดล้อมในการทำงาน:

5 องศาเซลเซียส ถึง 35 องศาเซลเซียส, 20% - 80% (RH)

(ความชื้นสัมพัทธ์)

■ ขนาด:

ความสูง 121 มม. × ความกว้าง 364 มม. × ความลึก 224 มม.

โดยประมาณ

■ มวล (น้ำหนัก):

ประมาณ 2.8 กิโลกรัม

■ การใช้พลังงาน:

ขณะรอสัญญาณ: ประมาณ 2.0 W

การส่ง: ประมาณ 13 W

การรับ: ประมาณ 30 W (เมื่อรับเอกสารสีดำประมาณ 20%)

การทำสำเนา: ประมาณ 35 W (เมื่อทำสำเนาเอกสารสีดำ

ประมาณ 20%)

สูงสุด: ประมาณ 110 W (เมื่อรับเอกสารสีดำ 100%)

■ แหล่งจ่ายไฟ:

ไฟ AC 220 V-240 V, 50/60 Hz

■ ความจุหน่วยความจำแฟลช*3:

ประมาณ 28 หน้าต่อการรับ/ส่งหน่วยความจำ (เครื่องนี้ทำงานด้วยระบบ ITU-T No. 1 โดยแสดงผลที่ความละเอียดระดับมาตรฐานในโหมดเริ่มต้น)

■ ความจำหน่วยความจำเสียง*4:

ประมาณ 15 นาทีของเวลาที่บันทึก

*1 ความเร็วในการส่งขึ้นอยู่กับเนื้อหาของหน้ากระดาษ, ความละเอียด, สภาพของสายโทรศัพท์ และความจุของเครื่องปลายทาง

*2 ความเร็วในการส่งขึ้นอยู่กับระบบ ITU-T No. 1 Test Chart และโหมดเริ่มแรก หากความจุของเครื่องปลายทางต่ำกว่าเครื่องของคุณ อาจใช้เวลาในการส่งนานขึ้น

*3 หากเกิดปัญหาขึ้นระหว่างการรับโทรสาร เช่น กระดาษติดหรือหากกระดาษบันทึกหมด เครื่องจะไม่ทำการรับโทรสารและจะเก็บไว้ในหน่วยความจำแทน

*4 เวลาในการบันทึกอาจลดลงตามสภาพเสียงรบกวนของผู้โทรเข้า

ITU-T No.1 Test Chart

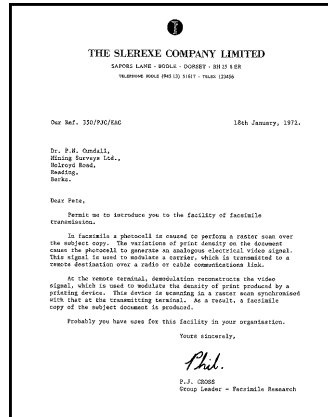

8.1.2 เครื่องโทรศัพท์ไร้สาย

■ ช่วงความถี่:

2,402 MHz-2,480 MHz

■ สภาพแวดล้อมในการทำงาน:

5 องศาเซลเซียส ถึง 35 องศาเซลเซียส, 20% - 80% (RH)
(ความชื้นสัมพัทธ์)

■ ขนาด:

ประมาณ สูง 161 มม. × กว้าง 47 มม. × ลึก 39 มม.

■ น้ำหนัก:

ประมาณ 140 กรัม

8.1.3 แท่นชาร์จ

■ สภาพแวดล้อมในการทำงาน:

5 องศาเซลเซียส ถึง 35 องศาเซลเซียส, 20% - 80% (RH)
(ความชื้นสัมพัทธ์)

■ ขนาด:

ประมาณ สูง 64 มม. × กว้าง 80 มม. × ลึก 90 มม.

■ น้ำหนัก:

ประมาณ 80 กรัม

■ การใช้พลังงาน:

ขณะรอสัญญาณ: ประมาณ 1 W

สูงสุด: ประมาณ 2 W

■ แหล่งจ่ายไฟ:

อะแดปเตอร์ AC (ไฟ AC 220 V-240 V, 50/60 Hz)

หมายเหตุ:

- การออกแบบและข้อมูลจำเพาะอาจมีการเปลี่ยนแปลงได้โดยมิแจ้งให้ทราบล่วงหน้า
- รูปภาพและภาพประกอบในคู่มือแนะนำนี้อาจแตกต่างจากผลิตภัณฑ์จริงบ้างเล็กน้อย

ผู้ผลิต:

Panasonic Communications (Malaysia) Sdn. Bhd.

PLO No.1, Kawasan Perindustrian Senai, KB No. 104, 81400 Senai,
Negeri Johor Darul Ta zim, Malaysia

เว็บไซต์ร่วม:

<http://www.panasonic.co.jp/global/>

ลิขสิทธิ์:

- คู่มือนี้เป็นลิขสิทธิ์ของ Panasonic Communications Co., Ltd. (PCC) และเจ้าของลิขสิทธิ์อื่น ๆ ทั้งหมด ภายใต้กฎหมายลิขสิทธิ์ ห้ามทำซ้ำคู่มือฉบับนี้ไม่ว่าจะโดยรูปแบบใดก็ตาม ทั้งส่วนหนึ่งส่วนใดหรือทั้งหมดของคู่มือนี้ โดยไม่ได้รับอนุญาตเป็นลายลักษณ์อักษรจาก PCC และเจ้าของลิขสิทธิ์อื่น ๆ ทั้งหมด

© 2005 Panasonic Communications Co., Ltd. สงวนลิขสิทธิ์

PFQW2341ZA DM0805YH0